

Anlage 4 zur DS 118/23 - Grundrisse
(Untergeschoss, Erdgeschoss, Obergeschoss,
Turm 3. OG, Turm 4. OG)

OKFF EG = +/- 0,00 = 42,80 m NN

Bauvorhaben
Neubau Feuerwache Kleinmachnow
Am Banwald 1 14532 Landkreis Potsdam Mittelmark Kleinmachnow (Brandenburg)

Bauherrn
Gemeinde Kleinmachnow

Architekten
arc architekturkonzept GmbH
arc architekturkonzept GmbH | Lauterbach-Oheim-Schäper-Freie-Architekten BDA
Zum Dornbusch 1 | 39104 Magdeburg | Tel: 0391 56 51 20 | info@arc-architektur.de
Fax: 0391 56 51 29 | www.arc-architektur.de

Planungszeichnung
Untergeschoss

Planungsdaten			
Phase	LP3	Format	1189 x 594
Aufgestellt/ Bearbeiter	SR	Datum	16.10.2023
Geprüft	MIL	Projekt-Nr.:	AM 23-313
Maßstab	1:100	Plan-Nr.:	AR-3-GR-U1-P0

Dieses Projekt ist ein Angebot für eine weitere Castellierung und/oder ein Projekt. Es ist keine verbindliche Angebotsbeschreibung. Die Zeichnung ist ohne Gewährleistung zu verstehen. Es gilt ausschließlich das UMF in der Zeichnung. Änderungen sind vorbehalten.

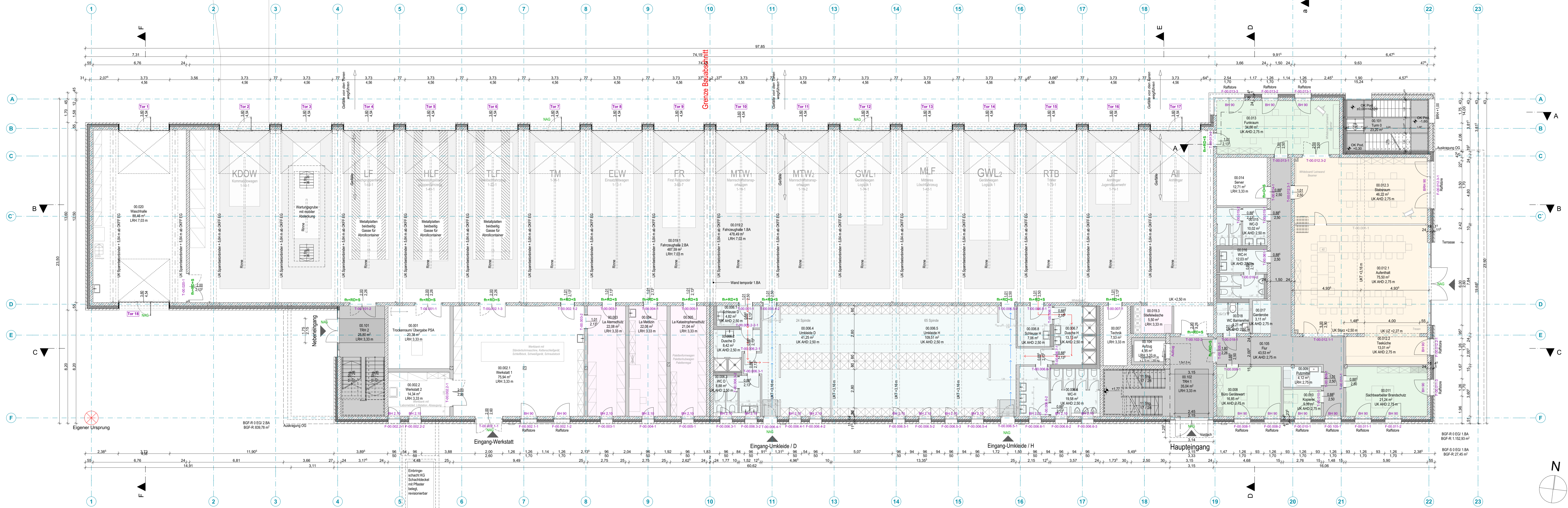

OKFF EG = +/- 0,00 = 42,80 m NN

Bauvorhaben
Neubau Feuerwache Kleinmachnow
 Am Banwald 1 14532 Landkreis Potsdam Mittelmark Kleinmachnow (Brandenburg)

Bauherrn
Gemeinde Kleinmachnow
 Adolt-Grüne-Ring 10
 14532 Kleinmachnow
 Tel: 0332038772182 | m.koch@kleinmachnow.de
 Fax: 0332038772999 | www.kleinmachnow.de

Architekten
arc architekturkonzept GmbH
 arc architekturkonzept GmbH | Lauterbach-Oheim-Schäper-Friedl-Architekten BDA
 Zum Dornbusch 1 | 39104 Magdeburg
 Tel: 0391 56 51 20 | info@arc-architektur.de
 Fax: 0391 56 51 21 | www.arc-architektur.de

Planungsdaten			
Phase	LP3	Format	1189 x 594
Aufgebot/Beauftragter	SR	Datum	16.10.2023
Geprüft	MdL	Projekt-Nr.	AM 23-313
Maßstab	1:100	Plan-Nr.	AR-3-GR-EG-01-P0

Diese Pläne haben keinen Anspruch auf eine exakte Darstellung aller Einzelheiten und sind als rechnerische Planung anzusehen. Änderungen sind jederzeit möglich. Die Verantwortung für die Ausführung liegt bei dem Bauherrn.

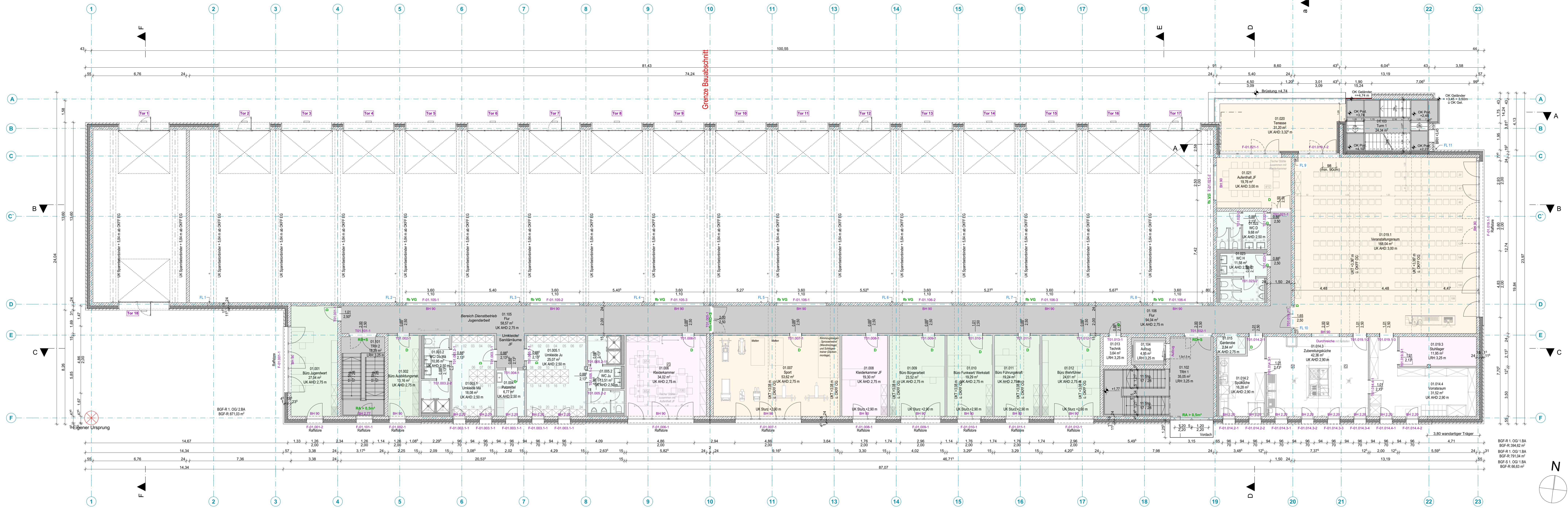

OKFF EG = +/- 0,00 = 42,80 m NN

Bauvorhaben
Neubau Feuerwache Kleinmachnow
 Am Banwald 1 14532 Landkreis Potsdam Mittelmark Kleinmachnow (Brandenburg)

Bauherrn
Gemeinde Kleinmachnow

Architekten
arc architekturkonzept GmbH

arc architekturkonzept GmbH
 Laubachstein Schaper Freie Architekten BDA
 Zum Dorfbau 1
 39104 Magdeburg

Planungsdaten			
Phase	LP3	Format	1189 x 594
Aufgebot/Beauftragter	SR	Datum	16.10.2023
Geprüft	MdL	Projekt-Nr.	AM 23-313
Maßstab	1:100	Plan-Nr.	AR-3-GR-01-P

Küchenplanung
 Fachplanung: Gastroservice München; T.Lieder; Plan 2023-38 vom 11.09.2023

Diese Projektunterlagen sind eine reine CAD-Darstellung und nicht verbindlich. Jede Änderung ist nur über eine schriftliche Änderungsbefehle möglich. Die Verantwortung für die Richtigkeit der Daten liegt bei den Auftraggebern. Die Haftung für Schäden ist ausgeschlossen.

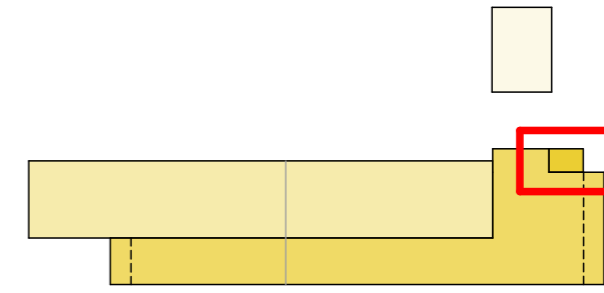
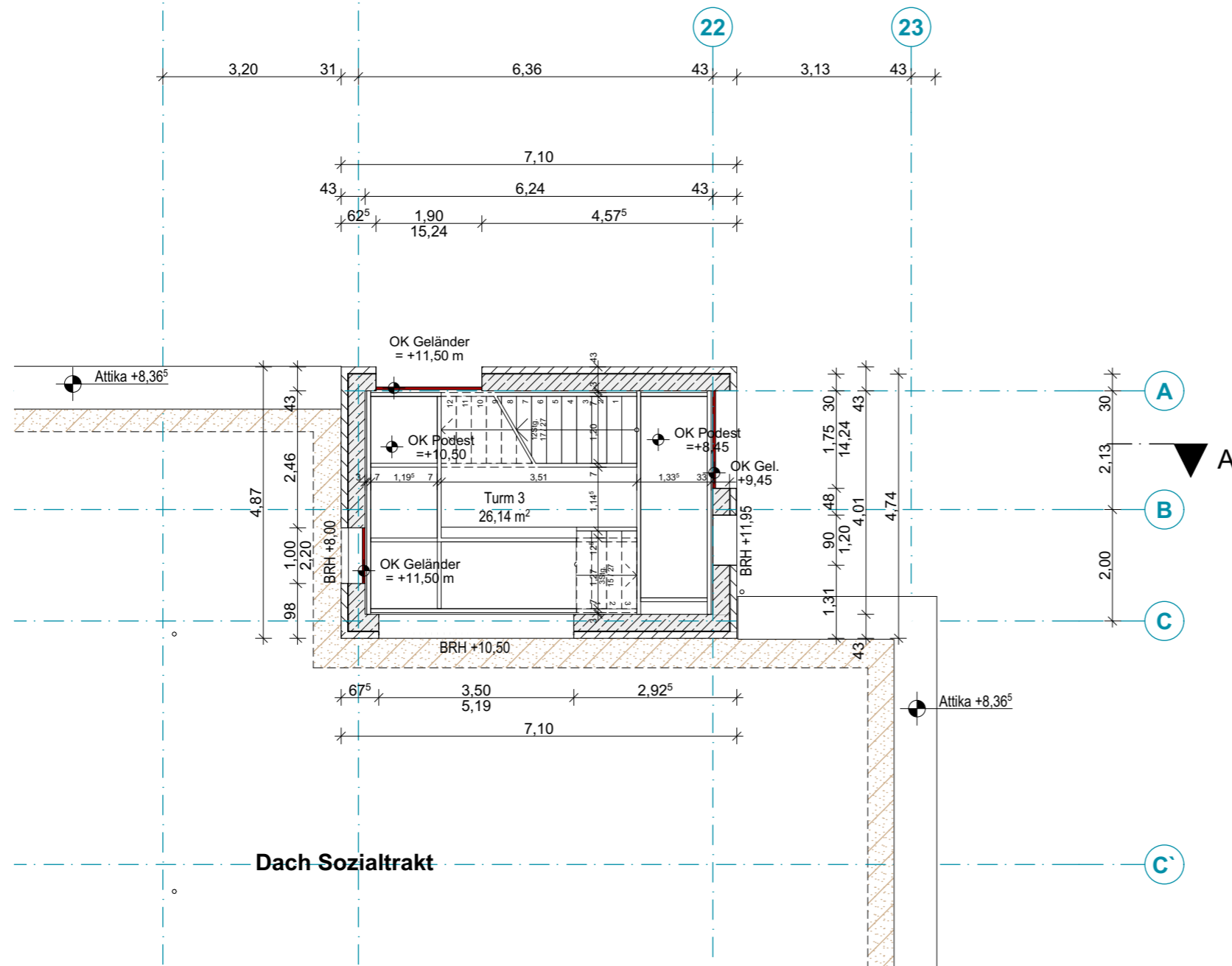
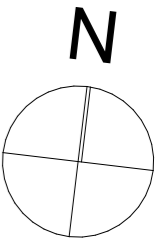

OKFF EG = +/- 0,00 = 42,80 m NN

Bauvorhaben

Neubau Feuerwache Kleinmachnow
 Am Bannwald 1 14532 Landkreis Potsdam Mittelmark Kleinmachnow
 (Brandenburg)

Bauherren
Gemeinde Kleinmachnow

Adolf-Grimme-Ring 10 | Tel: 033203/8772182 | m.koch@kleinmachnow.de
 14532 Kleinmachnow | Fax: 033203/8772999 | www.kleinmachnow.de

Architekten
arc architekturkonzept GmbH
 arc architekturkonzept GmbH Lauterbach Oheim Schaper Freie Architekten BDA
 Zum Domfelsen 1 | Tel: 0391/ 56 51 20 | info@arc-architektur.de
 39104 Magdeburg | Fax: 0391/ 56 51 29 | www.arc-architektur.de

Planungszeichnung
3.OG Turm

Planungsdaten			
Phase	LP3	Format	A3
Aufgestellt/ Bearbeiter	SR	Datum	16.10.2023
Geprüft	MaL	Projekt-Nr.:	AM 23-313
Maßstab	1:100	Plan-Nr.:	AR-3-GR-03-P0

Dieses Projekt nebst Anlagen darf ohne unsere Genehmigung weder vervielfältigt noch ganz oder teilweise anderweitig verwendet oder drittem zugänglich gemacht werden; es gilt ausnahmslos das UrhG in der derzeitigen Fassung; alle Urheberrechte bleiben vorbehalten.

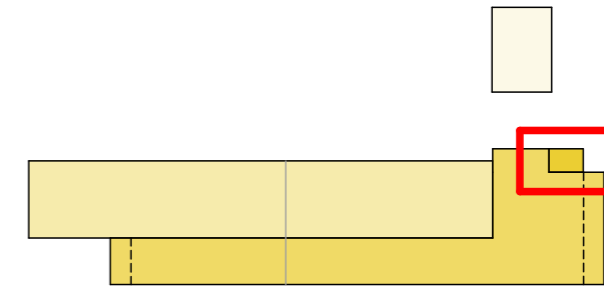
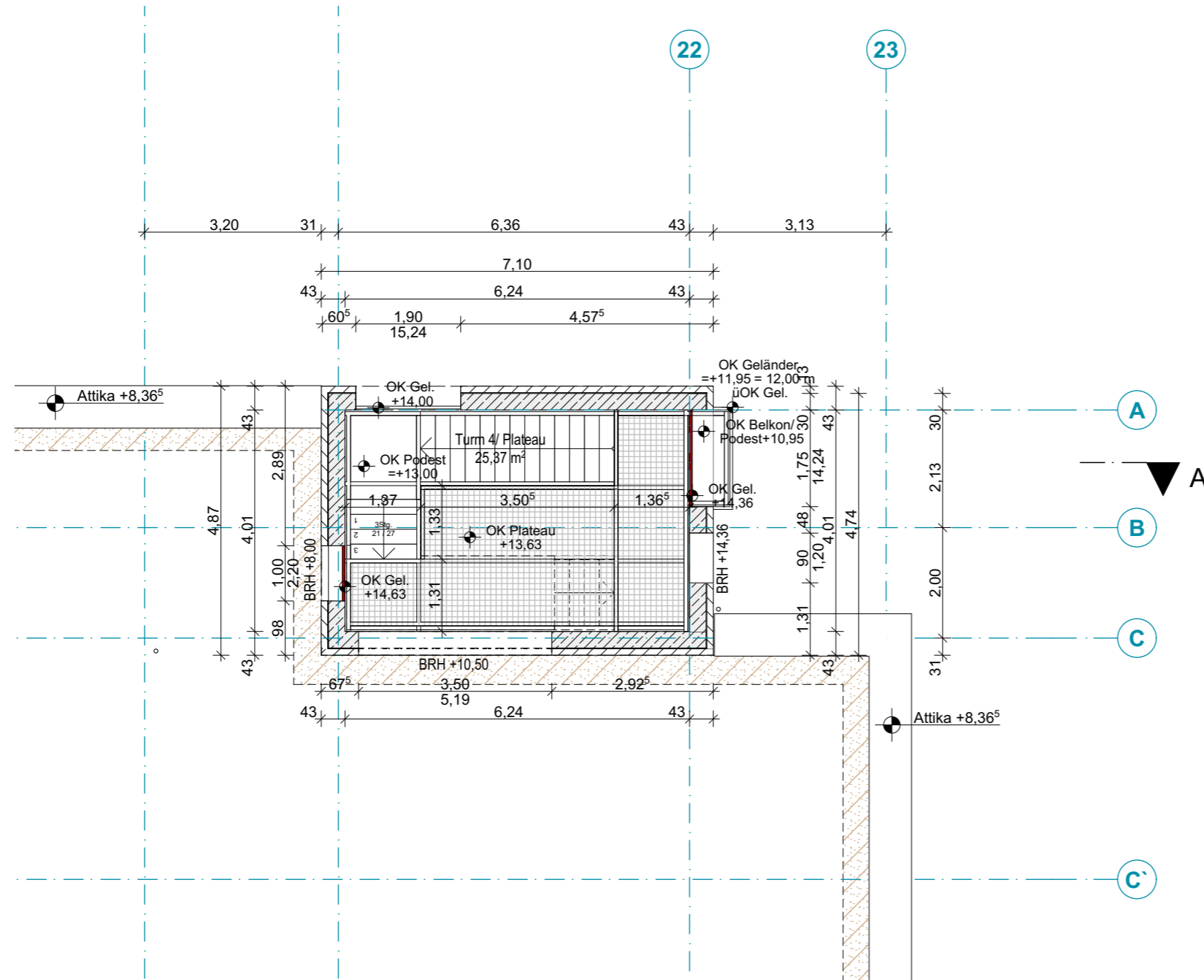
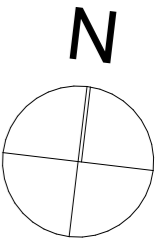

OKFF EG = +/- 0,00 = 42,80 m NN

Bauvorhaben

Neubau Feuerwache Kleinmachnow
 Am Bannwald 1 14532 Landkreis Potsdam Mittelmark Kleinmachnow
 (Brandenburg)

Bauherren

Gemeinde Kleinmachnow

Adolf-Grimme-Ring 10 | Tel: 033203/8772182 | m.koch@kleinmachnow.de
 14532 Kleinmachnow | Fax: 033203/8772999 | www.kleinmachnow.de

Architekten

arc architekturkonzept GmbH

arc architekturkonzept GmbH Lauterbach Oheim Schaper Freie Architekten BDA
 Zum Domfelsen 1 | Tel: 0391/ 56 51 20 | info@arc-architektur.de
 39104 Magdeburg | Fax: 0391/ 56 51 29 | www.arc-architektur.de

Planungszeichnung

4.OG Turm

Planungsdaten

Phase	LP3	Format	A3
Aufgestellt/ Bearbeiter	SR	Datum	16.10.2023
Geprüft	MaL	Projekt-Nr.:	AM 23-313
Maßstab	1:100	Plan-Nr.:	AR-3-GR-04-P0

Dieses Projekt nebst Anlagen darf ohne unsere Genehmigung weder vervielfältigt noch ganz oder teilweise anderweitig verwendet oder dritten zugänglich gemacht werden; es gilt ausnahmslos das UrhG in der derzeitigen Fassung, alle Urheberrechte bleiben vorbehalten.